

# ARCHY

MODÜLER SİSTEM ELEKTRİK PANOLARI



- ✓ SAĞLAM
- ✓ ZARIF
- ✓ GÜVENLİ

Mart 2022 Fiyat Listesi

Tüm Enerjimizle  
ÇALIŞIYORUZ

A.R.C.H.Y. Enerji İmalat İnşaat ve Ticaret Limited Şirketi; 2009 yılında Ankara İvedik OSB Ostim'de faaliyetine başlamıştır. 15 seneyi geçkin deneyimi, uzman kadrosu ve titiz çalışma prensipleriyle, her geçen gün üretim kapasitesini arttırarak, sektörün tercih edilen ve önde gelen firmalarından biri olmayı başarmıştır.

Firmamızın sektörün önemli isimleri arasında yer alması ve bu yerini korumasında ki en büyük etken; sektörel yenilikleri, müşteri isteklerini sürekli izleyerek, beklentilerini doğru ve güvenilir biçimde yerine getirmesidir.

Yaptığımız imalatların kullanım alanlarındaki hayati önemi bizlere çok büyük sorumluluk yüklemektedir. Bu bilinçle firma olarak yüksek kalite ve bu kalitenin kontrolü noktasın son derece hassas çalışmalar yapmaktayız.

Üretimin belli bir bölümünü ihraç eden firmamız; bu nedenle üretimini her konuda geliştirerek, yeni makinalar, ekipmanlar ve tüm yeni teknolojik gelişmeleri yakından takip ederek, gerekli değişiklikleri zamanında değil anında yapmaktadır.

Firmamız; ARCHY marka panolarında TS EN 61439-1/2 Tip Test Belgesi, TS EN ISO 9001 belgelerine sahiptir.

Makine parkımızda; CNC Punch, CNC Abkant, CNC Makas, teknolojik kaynak makinelerimiz ve Bakır işleme makinası vs....

Siz değerli müşterilerimizin elektrik panosu ihtiyaçlarını satış mağazamızdan ve fabrikamızdan karşılamaya devam etmekteyiz.

Saygılarımızla....



## DUVAR TİPİ TABAN SACLI PANOLAR

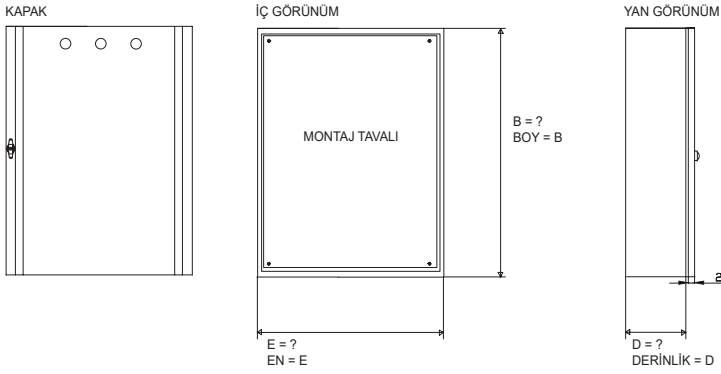
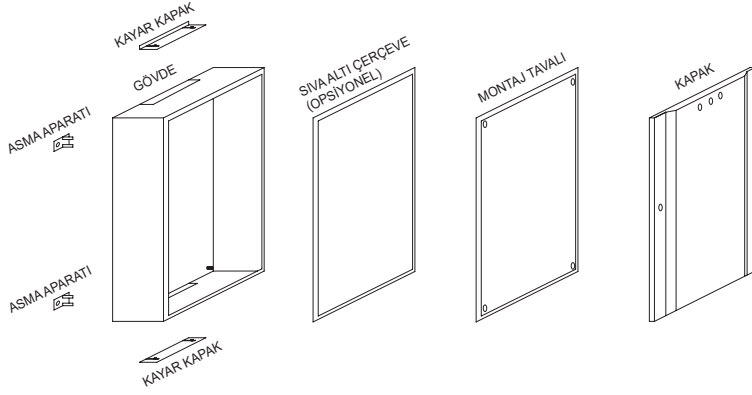

| ÜRÜN KODU | ÖLÇÜ (cm) (ExBxD) | SAC KALINLIĞI (mm) | ÜRÜN ÖZELLİKLERİ | LİSTE FİYATI (TL) |
|-----------|-------------------|--------------------|------------------|-------------------|
| TT 1211   | 20x25x15          | 0,8                | MONTAJ TAVALI    | 360 ₺             |
| TT 1212   | 30x30x15          | 0,8                | MONTAJ TAVALI    | 640 ₺             |
| TT 1213   | 30x45x15          | 0,8                | MONTAJ TAVALI    | 960 ₺             |
| TT 1214   | 40x50x15          | 0,8                | MONTAJ TAVALI    | 1400 ₺            |
| TT 1215   | 40x60x15          | 0,8                | MONTAJ TAVALI    | 1700 ₺            |
| TT 1216   | 50x60x15          | 0,8                | MONTAJ TAVALI    | 2100 ₺            |
| TT 1217   | 50x75x15          | 0,8                | MONTAJ TAVALI    | 2600 ₺            |
| TT 1218   | 60x75x15          | 0,8                | MONTAJ TAVALI    | 3160 ₺            |
| TT 1219   | 60x90x15          | 0,8                | MONTAJ TAVALI    | 3800 ₺            |
| TT 1220   | 70x75x15          | 0,8                | MONTAJ TAVALI    | 3700 ₺            |
| TT 1221   | 70x100x15         | 0,8                | MONTAJ TAVALI    | 4900 ₺            |
| TT 1222   | 50x75x22          | 0,8                | MONTAJ TAVALI    | 2700 ₺            |
| TT 1223   | 60x75x22          | 0,8                | MONTAJ TAVALI    | 3280 ₺            |
| TT 1224   | 60x90x22          | 0,8                | MONTAJ TAVALI    | 3900 ₺            |
| TT 1225   | 70x75x22          | 0,8                | MONTAJ TAVALI    | 3800 ₺            |
| TT 1226   | 70x100x22         | 0,8                | MONTAJ TAVALI    | 5060 ₺            |
| TT 1227   | 80x120x22         | 0,8                | MONTAJ TAVALI    | 7000 ₺            |
| TT 1228   | 60x90x30          | 0,8                | MONTAJ TAVALI    | 4040 ₺            |
| TT 1229   | 70x75x30          | 0,8                | MONTAJ TAVALI    | 3960 ₺            |
| TT 1230   | 70x100x30         | 0,8                | MONTAJ TAVALI    | 5240 ₺            |
| TT 1231   | 80x120x30         | 0,8                | MONTAJ TAVALI    | 7180 ₺            |

\* Sıva altı çerçeve için lütfen fiyat sorunuz.

## DİKİLİ TİP TABAN SACLI PANOLAR

| ÜRÜN KODU | ÖLÇÜ (mm) (ExBxD)+G | ÜRÜN ÖZELLİKLERİ | LİSTE FİYATI (TL) |
|-----------|---------------------|------------------|-------------------|
| DP 401940 | 400x1950x400+100    | MONTAJ TAVALI    | Sorunuz           |
| DP 401950 | 400x1950x500+100    | MONTAJ TAVALI    | Sorunuz           |
| DP 401960 | 400x1950x600+100    | MONTAJ TAVALI    | Sorunuz           |
| DP 401970 | 400x1950x700+100    | MONTAJ TAVALI    | Sorunuz           |
| DP 501940 | 500x1950x400+100    | MONTAJ TAVALI    | Sorunuz           |
| DP 501950 | 500x1950x500+100    | MONTAJ TAVALI    | Sorunuz           |
| DP 501960 | 500x1950x600+100    | MONTAJ TAVALI    | Sorunuz           |
| DP 501970 | 500x1950x700+100    | MONTAJ TAVALI    | Sorunuz           |
| DP 601940 | 600x1950x400+100    | MONTAJ TAVALI    | Sorunuz           |
| DP 601950 | 600x1950x500+100    | MONTAJ TAVALI    | Sorunuz           |
| DP 601960 | 600x1950x600+100    | MONTAJ TAVALI    | Sorunuz           |
| DP 601970 | 600x1950x700+100    | MONTAJ TAVALI    | Sorunuz           |
| DP 701940 | 700x1950x400+100    | MONTAJ TAVALI    | Sorunuz           |
| DP 701950 | 700x1950x500+100    | MONTAJ TAVALI    | Sorunuz           |
| DP 701960 | 700x1950x600+100    | MONTAJ TAVALI    | Sorunuz           |
| DP 701970 | 700x1950x700+100    | MONTAJ TAVALI    | Sorunuz           |
| DP 801940 | 800x1950x400+100    | MONTAJ TAVALI    | Sorunuz           |
| DP 801950 | 800x1950x500+100    | MONTAJ TAVALI    | Sorunuz           |
| DP 801960 | 800x1950x600+100    | MONTAJ TAVALI    | Sorunuz           |
| DP 801970 | 800x1950x700+100    | MONTAJ TAVALI    | Sorunuz           |
| DP 101940 | 1000x1950x400+100   | MONTAJ TAVALI    | Sorunuz           |
| DP 101950 | 1000x1950x500+100   | MONTAJ TAVALI    | Sorunuz           |
| DP 101960 | 1000x1950x600+100   | MONTAJ TAVALI    | Sorunuz           |
| DP 101970 | 1000x1950x700+100   | MONTAJ TAVALI    | Sorunuz           |
| DP 121940 | 1200x1950x400+100   | MONTAJ TAVALI    | Sorunuz           |
| DP 121950 | 1200x1950x500+100   | MONTAJ TAVALI    | Sorunuz           |
| DP 121960 | 1200x1950x600+100   | MONTAJ TAVALI    | Sorunuz           |
| DP 121970 | 1200x1950x700+100   | MONTAJ TAVALI    | Sorunuz           |

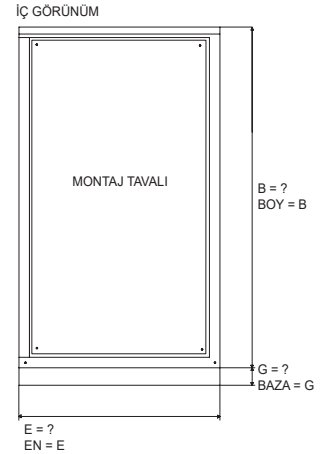
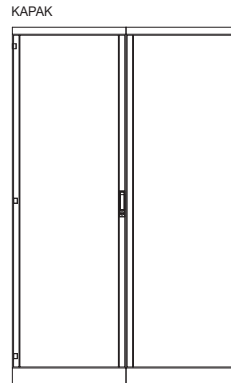
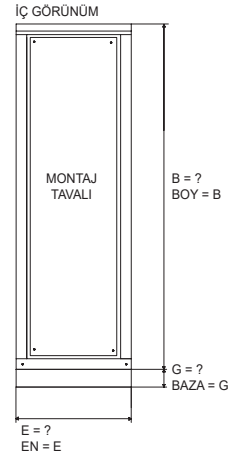
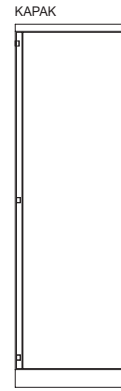
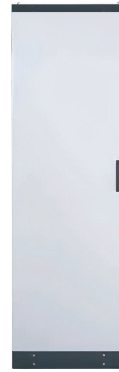

 Whatsapp Sipariş Hattı  
**0532 629 46 45**

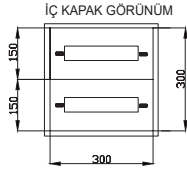
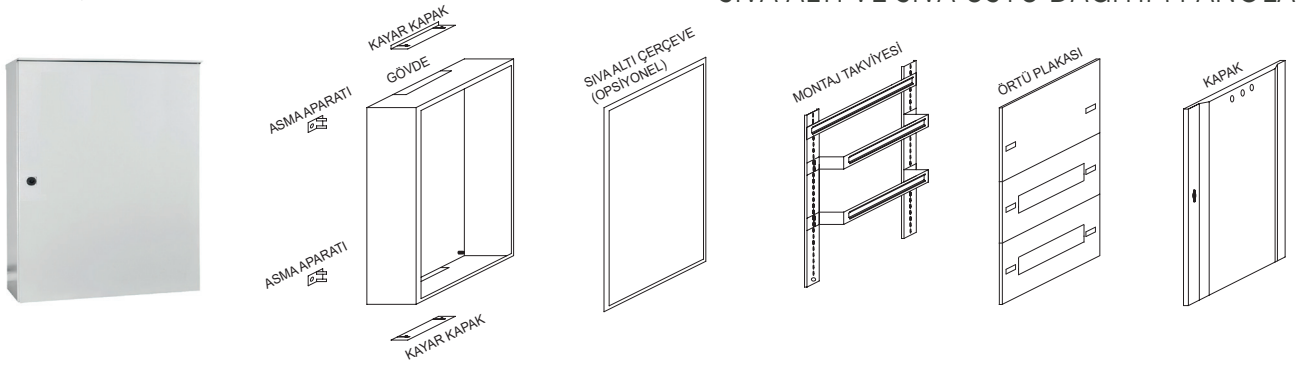

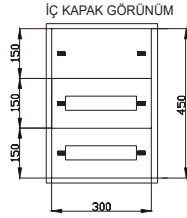

**18'Lİ SİGORTA DAĞITIM PANOSU**

| ÜRÜN KODU | ÖLÇÜ (cm) ExBxD | SAC KALINLIĞI (mm) | LİSTE FİYATI (TL) |
|-----------|-----------------|--------------------|-------------------|
| TD 1511   | 30x30x15        | 0,80               | 640 ₺             |



**18'Lİ SİGORTA DAĞITIM PANOSU**

| ÜRÜN KODU | ÖLÇÜ (cm) ExBxD | SAC KALINLIĞI (mm) | LİSTE FİYATI (TL) |
|-----------|-----------------|--------------------|-------------------|
| TD 1512   | 30x45x15        | 0,80               | 960 ₺             |

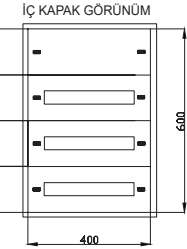

**45'Lİ SİGORTA DAĞITIM PANOSU**

| ÜRÜN KODU | ÖLÇÜ (cm) ExBxD | SAC KALINLIĞI (mm) | LİSTE FİYATI (TL) |
|-----------|-----------------|--------------------|-------------------|
| TD 1513   | 40x60x15        | 0,80               | 1700 ₺            |

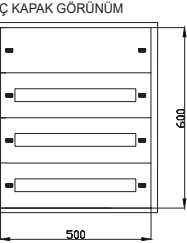

**60'Lİ SİGORTA DAĞITIM PANOSU**

| ÜRÜN KODU | ÖLÇÜ (cm) ExBxD | SAC KALINLIĞI (mm) | LİSTE FİYATI (TL) |
|-----------|-----------------|--------------------|-------------------|
| TD 1514   | 50x60x15        | 0,80               | 2100 ₺            |

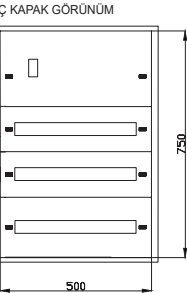

**TMŞ + 60 ADET SİGORTA DAĞITIM PANOSU**

| ÜRÜN KODU | ÖLÇÜ (cm) ExBxD | SAC KALINLIĞI (mm) | LİSTE FİYATI (TL) |
|-----------|-----------------|--------------------|-------------------|
| TD 1515   | 50x75x15        | 0,80               | 2640 ₺            |

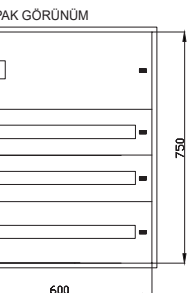

**TMŞ + 75 ADET SİGORTA DAĞITIM PANOSU**

| ÜRÜN KODU | ÖLÇÜ (cm) ExBxD | SAC KALINLIĞI (mm) | LİSTE FİYATI (TL) |
|-----------|-----------------|--------------------|-------------------|
| TD 1516   | 60x75x15        | 0,80               | 3160 ₺            |

\* Sıva altı çerçeve için lütfen fiyat sorunuz.

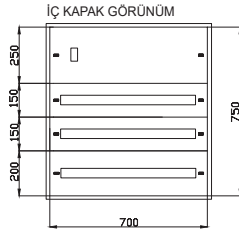
**TMŞ + 90 ADET SİGORTA DAĞITIM PANOSU**

| ÜRÜN KODU | ÖLÇÜ (cm) ExBxD | SAC KALINLIĞI (mm) | LİSTE FİYATI (TL) |
|-----------|-----------------|--------------------|-------------------|
| TD 1517   | 70x75x15        | 0,80               | 3680 ₺            |

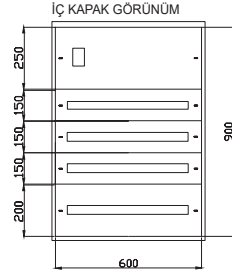
**TMŞ + 100 ADET SİGORTA DAĞITIM PANOSU**

| ÜRÜN KODU | ÖLÇÜ (cm) ExBxD | SAC KALINLIĞI (mm) | LİSTE FİYATI (TL) |
|-----------|-----------------|--------------------|-------------------|
| TD 1518   | 60x90x15        | 0,80               | 3800 ₺            |

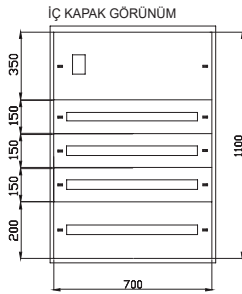
**TMŞ + 120 ADET SİGORTA DAĞITIM PANOSU**

| ÜRÜN KODU | ÖLÇÜ (cm) ExBxD | SAC KALINLIĞI (mm) | LİSTE FİYATI (TL) |
|-----------|-----------------|--------------------|-------------------|
| TD 1519   | 70x110x15       | 0,80               | 5380 ₺            |

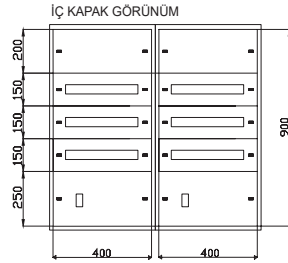
**TMŞ + 45 + 45 ADET SİGORTA DAĞITIM PANOSU**

| ÜRÜN KODU | ÖLÇÜ (cm) ExBxD | SAC KALINLIĞI (mm) | LİSTE FİYATI (TL) |
|-----------|-----------------|--------------------|-------------------|
| TD 1520   | 40+40x90x15     | 0,80               | 5060 ₺            |

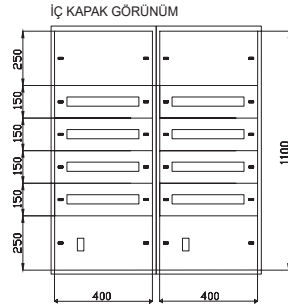

**TMŞ + 60 + 60 ADET SİGORTA DAĞITIM PANOSU**

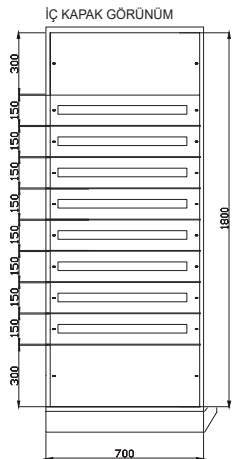
| ÜRÜN KODU | ÖLÇÜ (cm) ExBxD | SAC KALINLIĞI (mm) | LİSTE FİYATI (TL) |
|-----------|-----------------|--------------------|-------------------|
| TD 1521   | 40+40x110x15    | 0,80               | 6160 ₺            |

**TMŞ + 320 ADET SİGORTA DAĞITIM PANOSU**

| ÜRÜN KODU | ÖLÇÜ (cm) (ExBxD)+G | SAC KALINLIĞI (mm) | LİSTE FİYATI (TL) |
|-----------|---------------------|--------------------|-------------------|
| TD 1522   | 70x180x22+10        | 1,2                | 9200 ₺            |

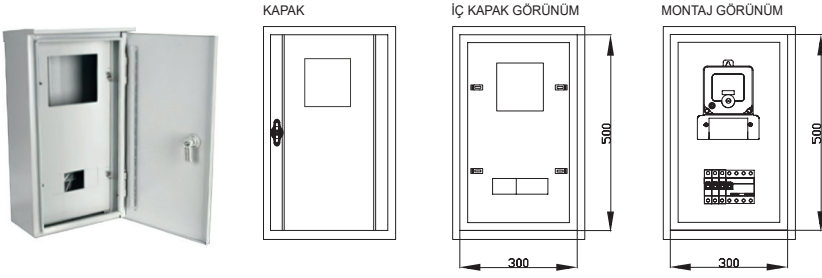
\* Sıva altı çerçeve için lütfen fiyat sorunuz.



**TRİFAZE SAYAÇ + GRUP SİGORTA + KAÇAK AKIM**

| ÜRÜN KODU | ÖLÇÜ (cm) ExBxD | SAC KALINLIĞI (mm) | LİSTE FİYATI (TL) |
|-----------|-----------------|--------------------|-------------------|
| TK 1611   | 30x50x15        | 0,80               | 1060 ₺            |
| TK 1611-H | 30x50x15        | 0,80               | 1160 ₺            |

**MONOFAZE SAYAÇ + SİGORTA + KAÇAK AKIM**

| ÜRÜN KODU | ÖLÇÜ (cm) ExBxD | SAC KALINLIĞI (mm) | LİSTE FİYATI (TL) |
|-----------|-----------------|--------------------|-------------------|
| TK 1616   | 25x35x15        | 0,80               | 650 ₺             |
| TK 1616-H | 25x33x15        | 0,80               | 700 ₺             |

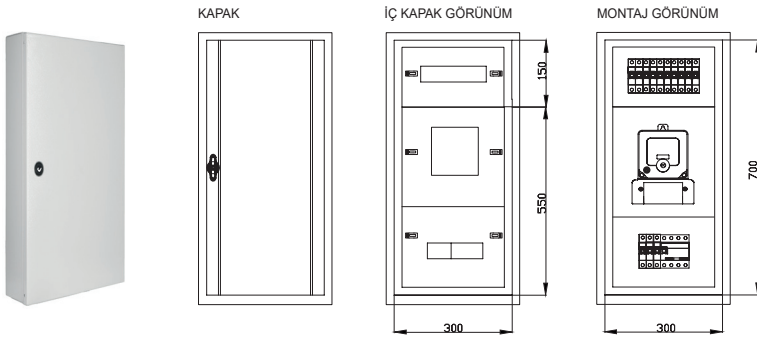

**TRİFAZE SAYAÇ + GRUP SİGORTA + KAÇAK AKIM + 10 SİGORTA**

| ÜRÜN KODU | ÖLÇÜ (cm) ExBxD | SAC KALINLIĞI (mm) | LİSTE FİYATI (TL) |
|-----------|-----------------|--------------------|-------------------|
| TK 1612   | 30x70x15        | 0,80               | 1480 ₺            |

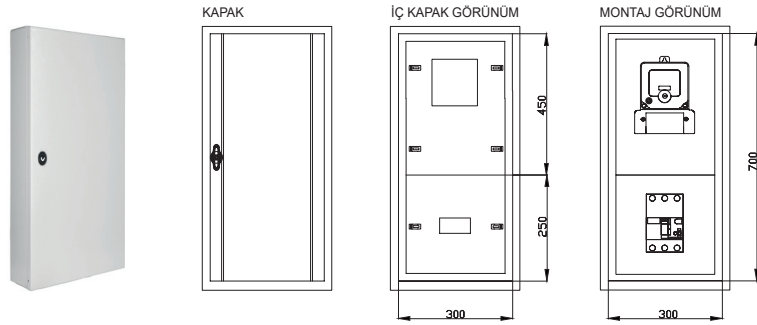

**TRİFAZE SAYAÇ + TMS**

| ÜRÜN KODU | ÖLÇÜ (cm) ExBxD | SAC KALINLIĞI (mm) | LİSTE FİYATI (TL) |
|-----------|-----------------|--------------------|-------------------|
| TK 1613   | 30x70x15        | 0,80               | 1480 ₺            |

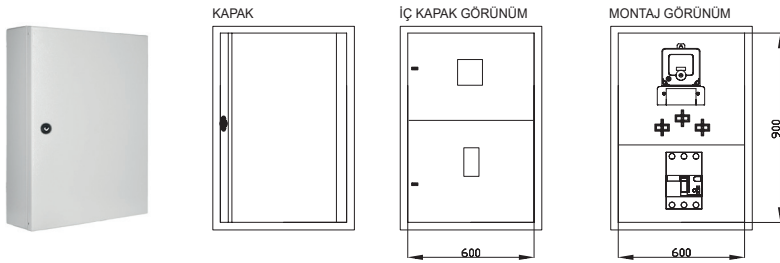

**TRİFAZE SAYAÇ + AKIM TRAFOSU + TMS**

| ÜRÜN KODU | ÖLÇÜ (cm) ExBxD | SAC KALINLIĞI (mm) | LİSTE FİYATI (TL) |
|-----------|-----------------|--------------------|-------------------|
| TK 1614   | 60x90x22        | 0,80               | 3800 ₺            |

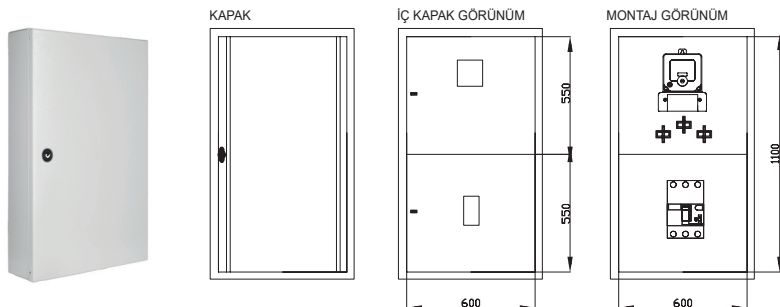

**TRİFAZE SAYAÇ + AKIM TRAFOSU + TMS**

| ÜRÜN KODU | ÖLÇÜ (cm) ExBxD | SAC KALINLIĞI (mm) | LİSTE FİYATI (TL) |
|-----------|-----------------|--------------------|-------------------|
| TK 1615   | 60x110x22       | 0,80               | 4640 ₺            |

\* Sıva altı çerçeve için lütfen fiyat sorunuz.

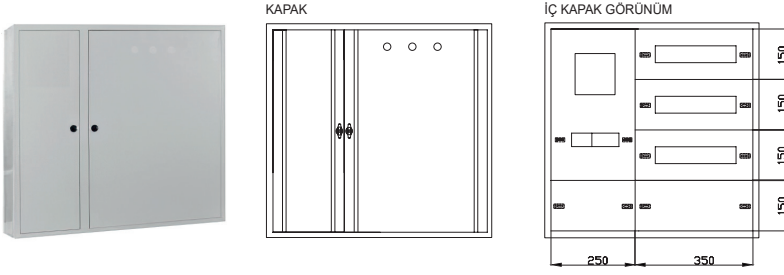
**TRİFAZE SAYAÇ + AKIM TRAFOSU + TMŞ + 30 ADET SİGORTA**

| ÜRÜN KODU | ÖLÇÜ (cm) ExBxD | SAC KALINLIĞI (mm) | LİSTE FİYATI (TL) |
|-----------|-----------------|--------------------|-------------------|
| TF 1411   | 60x60x22        | 0,80               | 2520 ₺            |

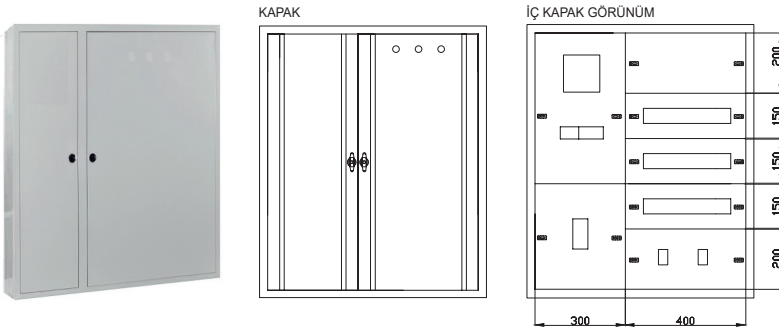
**TRİFAZE SAYAÇ + AKIM TRAFOSU + TMŞ + 36 ADET SİGORTA**

| ÜRÜN KODU | ÖLÇÜ (cm) ExBxD | SAC KALINLIĞI (mm) | LİSTE FİYATI (TL) |
|-----------|-----------------|--------------------|-------------------|
| TF 1412   | 70x85x22        | 0,80               | 4200 ₺            |

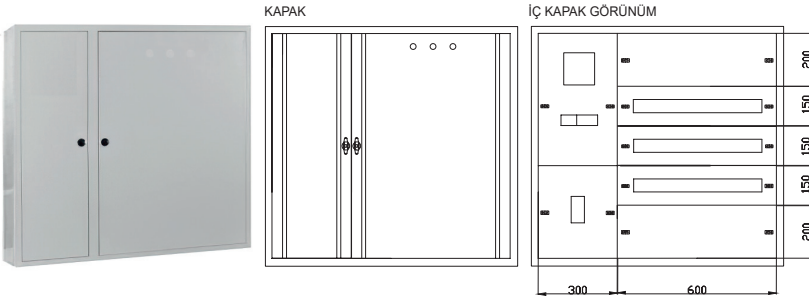
**TRİFAZE SAYAÇ + AKIM TRAFOSU + TMŞ+ 75 ADET SİGORTA**

| ÜRÜN KODU | ÖLÇÜ (cm) ExBxD | SAC KALINLIĞI (mm) | LİSTE FİYATI (TL) |
|-----------|-----------------|--------------------|-------------------|
| TF 1413   | 90x85x22        | 0,80               | 5360 ₺            |

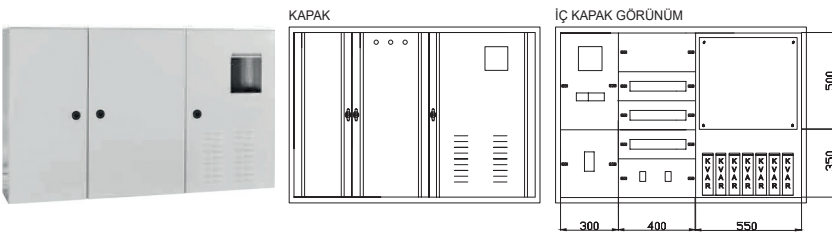
**TRİFAZE SAYAÇ + AKIM TRAFOSU + TMŞ + 36 ADET SİGORTA + KOMP.**

| ÜRÜN KODU | ÖLÇÜ (cm) ExBxD | SAC KALINLIĞI (mm) | LİSTE FİYATI (TL) |
|-----------|-----------------|--------------------|-------------------|
| TF 1414   | 125x85x22       | 0,80               | 7700 ₺            |

\* Sıva altı çerçeve için lütfen fiyat sorunuz.

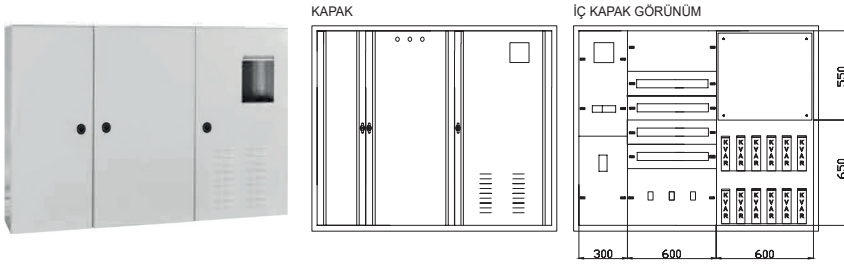

TRİFAZE SAYAÇ + AKIM TRAFOSU + TMS+ 100 ADET SİGORTA+ KOMP.

| ÜRÜN KODU | ÖLÇÜ (cm) ExBxD | SAC KALINLIĞI (mm) | LİSTE FİYATI (TL) |
|-----------|-----------------|--------------------|-------------------|
| TF 1415   | 150x120x22      | 0,80               | 13060 ₺           |

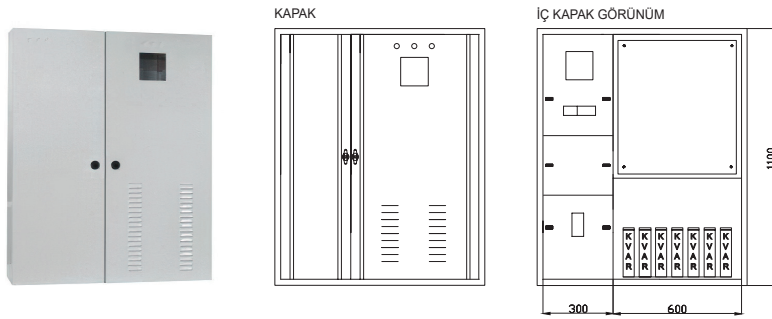

TRİFAZE SAYAÇ + AKIM TRAFOSU + TMS+ KOMP.

| ÜRÜN KODU | ÖLÇÜ (cm) ExBxD | SAC KALINLIĞI (mm) | LİSTE FİYATI (TL) |
|-----------|-----------------|--------------------|-------------------|
| TF 1416   | 90x110x22       | 0,80               | 7180 ₺            |

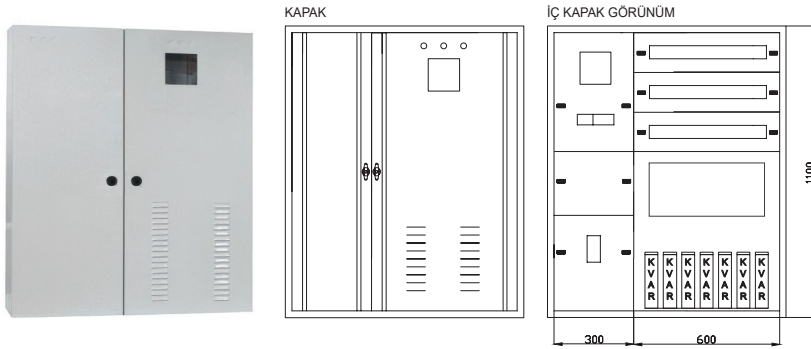

TRİFAZE SAYAÇ + AKIM TRAFOSU + TMS+ 60 ADET SİGORTA + KOMP.

| ÜRÜN KODU | ÖLÇÜ (cm) ExBxD | SAC KALINLIĞI (mm) | LİSTE FİYATI (TL) |
|-----------|-----------------|--------------------|-------------------|
| TF 1417   | 90x110x22       | 0,80               | 7180 ₺            |

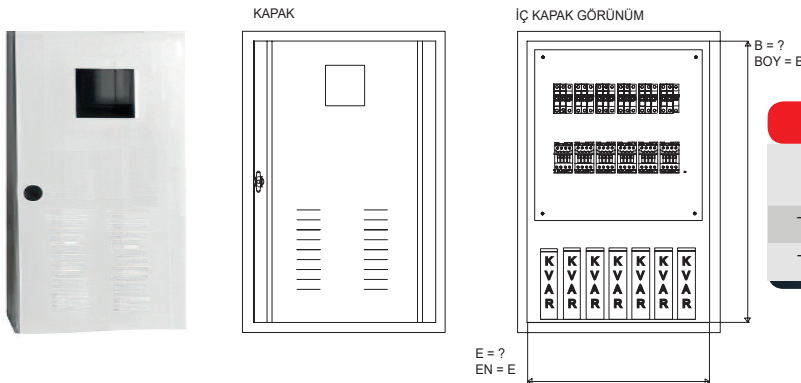

KOMPANZASYON PANOSU

| ÜRÜN KODU | ÖLÇÜ (cm) ExBxD | SAC KALINLIĞI (mm) | LİSTE FİYATI (TL) |
|-----------|-----------------|--------------------|-------------------|
| TF 1418   | 60x75x22        | 0,80               | 3260 ₺            |
| TF 1419   | 70x100x22       | 0,80               | 5060 ₺            |

\* Sıva altı çerçeve için lütfen fiyat sorunuz.



## SIVA ALTI - ÜSTÜ 2 SIRA SAYAÇ PANOLARI

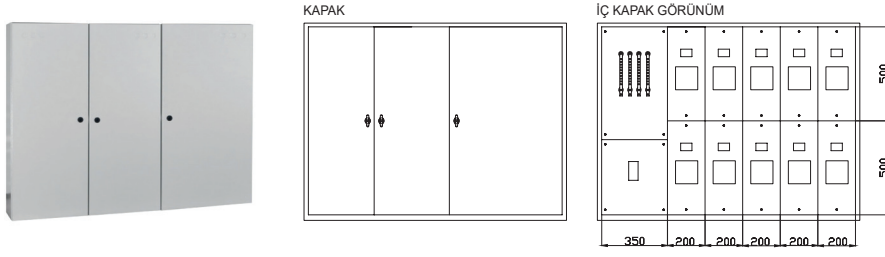

### DAHİLİ TİP TRİFAZE SAYAÇ PANOLARI (2 SIRA DUVAR TİPİ)

| ÜRÜN KODU | ÖLÇÜ (cm) ExBxD | SAC KALINLIĞI (mm) | ÜRÜN ÖZELLİKLERİ | LİSTE FİYATI (TL) |
|-----------|-----------------|--------------------|------------------|-------------------|
| TS 204    | 70x100x20       | 0,80               | GİRİŞ + 4 SAYAÇ  | 5100 ₺            |
| TS 206    | 95x100x20       | 0,80               | GİRİŞ + 6 SAYAÇ  | 6900 ₺            |
| TS 208    | 115x100x20      | 0,80               | GİRİŞ + 8 SAYAÇ  | 8300 ₺            |
| TS 210    | 135x100x20      | 0,80               | GİRİŞ + 10 SAYAÇ | 9800 ₺            |
| TS 212    | 150x100x20      | 0,80               | GİRİŞ + 12 SAYAÇ | 10900 ₺           |

## SIVA ALTI - ÜSTÜ 3 SIRA SAYAÇ PANOLARI

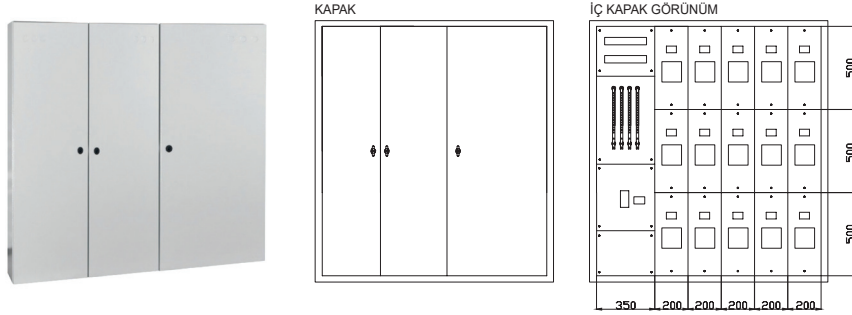

### DAHİLİ TİP TRİFAZE SAYAÇ PANOLARI (3 SIRA DUVAR TİPİ)

| ÜRÜN KODU | ÖLÇÜ (cm) ExBxD | SAC KALINLIĞI (mm) | ÜRÜN ÖZELLİKLERİ | LİSTE FİYATI (TL) |
|-----------|-----------------|--------------------|------------------|-------------------|
| TS 315    | 135x150x20      | 0,80               | GİRİŞ + 15 SAYAÇ | 14700 ₺           |
| TS 318    | 155x150x20      | 0,80               | GİRİŞ + 18 SAYAÇ | 16900 ₺           |
| TS 321    | 175x150x20      | 0,80               | GİRİŞ + 21 SAYAÇ | 19000 ₺           |
| TS 324    | 195x150x20      | 0,80               | GİRİŞ + 24 SAYAÇ | 21200 ₺           |

## DİKİLİ TİP TRİFAZE SAYAÇ PANOLARI

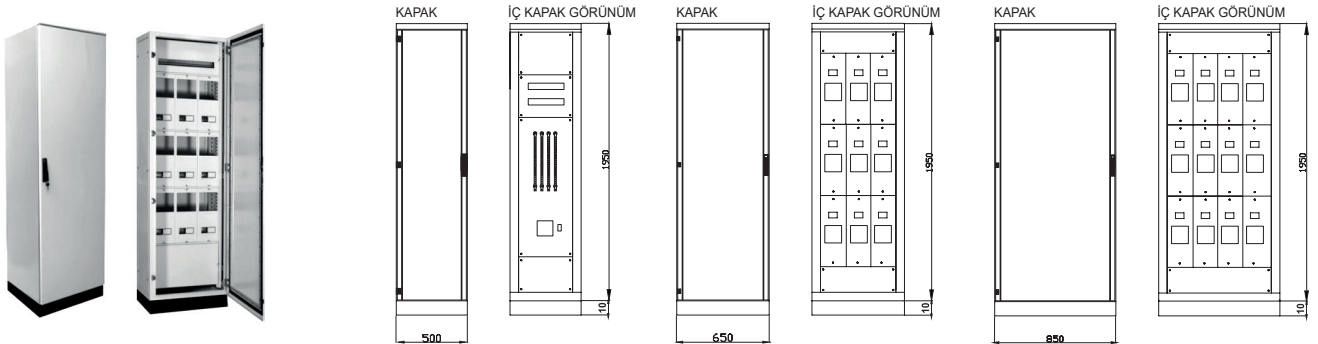

### DİKİLİ TİP TRİFAZE SAYAÇ PANOLARI

| ÜRÜN KODU | ÖLÇÜ (mm) (ExBxD)+G | SAC KALINLIĞI (mm) | ÜRÜN ÖZELLİKLERİ | LİSTE FİYATI (TL) |
|-----------|---------------------|--------------------|------------------|-------------------|
| DS 1911   | 500x1950x400+100    | 1,5                | GİRİŞ PANOSU     | Sorunuz           |
| DS 1912   | 650x1950x400+100    | 1,5                | 9 SAYAÇ          | Sorunuz           |
| DS 1913   | 850x1950x400+100    | 1,5                | 12 SAYAÇ         | Sorunuz           |

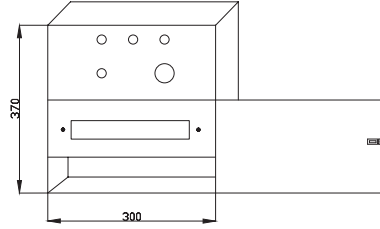

**ASANSÖR PANOSU MONTAJLI (STANDART)**

| ÜRÜN KODU | ÖLÇÜ (cm) ExBxD | SAC KALINLIĞI (mm) | LİSTE FİYATI (TL) |
|-----------|-----------------|--------------------|-------------------|
| AS-M 40   | 30x40x12        | 0,80               | Sorunuz           |
| AS-M 63   | 30x40x12        | 0,80               | Sorunuz           |

\* B: Boş  
\* M: Montajlı

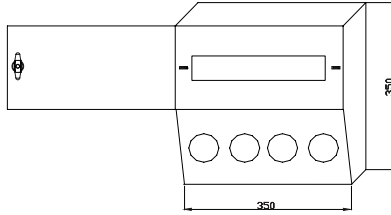

**DUVAR TİPİ PRİZ PANOSU**

| ÜRÜN KODU | ÖLÇÜ (cm) ExBxD | SAC KALINLIĞI (mm) | LİSTE FİYATI (TL) |
|-----------|-----------------|--------------------|-------------------|
| P-B 1525  | 35x35x15        | 0,80               | 900 ₺             |
| P-M 1526  | 35x35x15        | 0,80               | Sorunuz           |

\* B: Boş  
\* M: Montajlı

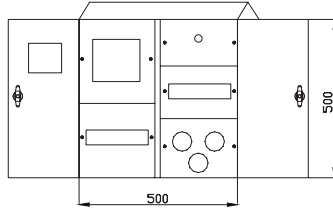

**DUVAR TİPİ PRİZ PANOSU**

| ÜRÜN KODU | ÖLÇÜ (cm) ExBxD | SAC KALINLIĞI (mm) | LİSTE FİYATI (TL) |
|-----------|-----------------|--------------------|-------------------|
| S-B 1627  | 50x50x15        | 0,80               | 1800 ₺            |
| S-M 1628  | 50x50x15        | 0,80               | Sorunuz           |

\* B: Boş  
\* M: Montajlı

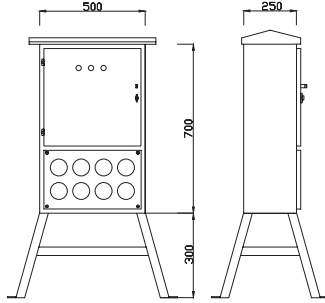

**HARİCİ TİP PRİZ ÇIKIŞLI ŞANTİYE PANOLARI**

| ÜRÜN KODU | ÖLÇÜ (cm) ExBxD+G | SAC KALINLIĞI (mm) | ÜRÜN ÖZELLİKLERİ  | LİSTE FİYATI (TL) |
|-----------|-------------------|--------------------|-------------------|-------------------|
| HP-B 1811 | 50x70x22+30       | 1                  | TMŞ + KAKŞ + PRİZ | 3200 ₺            |
| HP-M 1811 | 50x70x22+30       | 1                  | TMŞ + KAKŞ + PRİZ | Sorunuz           |

\* B: Boş  
\* M: Montajlı

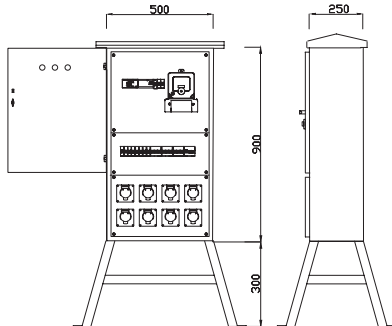

**HARİCİ TİP SAYAÇLI PRİZ ÇIKIŞLI ŞANTİYE PANOLARI**

| ÜRÜN KODU | ÖLÇÜ (cm) ExBxD+G | SAC KALINLIĞI (mm) | ÜRÜN ÖZELLİKLERİ         | LİSTE FİYATI (TL) |
|-----------|-------------------|--------------------|--------------------------|-------------------|
| HP-B 1812 | 50x90x22+30       | 1                  | TMŞ + KAKŞ + PRİZ +SAYAÇ | 3850 ₺            |
| HP-M 1812 | 50x90x22+30       | 1                  | TMŞ + KAKŞ + PRİZ +SAYAÇ | Sorunuz           |

\* B: Boş  
\* M: Montajlı

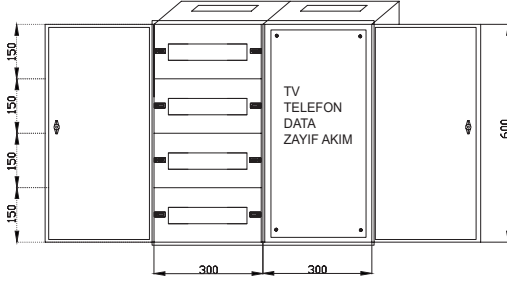
**ZAYIF AKIM + 40 ADET SİGORTA DAĞITIM PANOSU**

| ÜRÜN KODU | ÖLÇÜ (cm) ExBxD | SAC KALINLIĞI (mm) | LİSTE FİYATI (TL) |
|-----------|-----------------|--------------------|-------------------|
| TE 1711   | 60x60x15        | 0,80               | 2520 ₺            |

\* Sıva altı çerçeve için lütfen fiyat sorunuz.

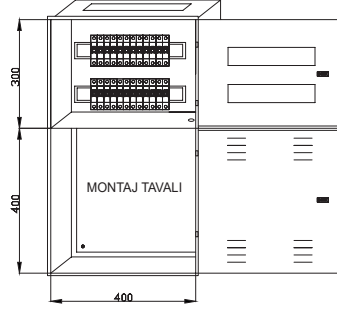

**ZAYIF AKIM + 20 ADET SİGORTA DAĞITIM PANOSU**

| ÜRÜN KODU | ÖLÇÜ (cm) ExBxD | SAC KALINLIĞI (mm) | LİSTE FİYATI (TL) |
|-----------|-----------------|--------------------|-------------------|
| TE 1712   | 40x70x15        | 0,80               | 1960 ₺            |

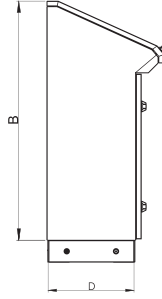
\* Sıva altı çerçeve için lütfen fiyat sorunuz.

**PİYANO TİPİ KUMANDA PANOLARI (YENİ TİP)**

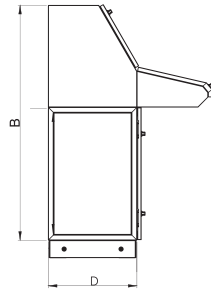
| ÜRÜN KODU | ÖLÇÜ (cm) ExBxD | SAC KALINLIĞI (mm) | LİSTE FİYATI (TL) |
|-----------|-----------------|--------------------|-------------------|
| PT 1360   | 60x100x40       | 1                  | 7500 ₺            |
| PT 1370   | 70x100x40       | 1                  | 8250 ₺            |
| PT 1380   | 80x100x40       | 1                  | 9000 ₺            |
| PT 1390   | 90x100x40       | 1                  | 9750 ₺            |

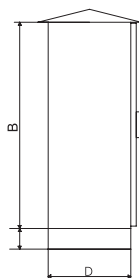

**PİYANO TİPİ KUMANDA PANOLARI (ESKİ TİP)**

| ÜRÜN KODU | ÖLÇÜ (cm) ExBxD | SAC KALINLIĞI (mm) | LİSTE FİYATI (TL) |
|-----------|-----------------|--------------------|-------------------|
| PT 1366   | 60x130x40       | 1                  | 10000 ₺           |
| PT 1377   | 70x130x40       | 1                  | 10750 ₺           |
| PT 1388   | 80x130x40       | 1                  | 11500 ₺           |
| PT 1399   | 90x130x40       | 1                  | 12250 ₺           |

**HARİCİ TİP TABAN SACLI BOX PANOLAR**

| ÜRÜN KODU | ÖLÇÜ (cm) (ExBxD)+G | SAC KALINLIĞI (mm) | ÜRÜN ÖZELLİKLERİ | LİSTE FİYATI (TL) |
|-----------|---------------------|--------------------|------------------|-------------------|
| TP 1813   | 45x60x25+10         | 1                  | MONTAJ TAVASI    | 3250 ₺            |
| TP 1814   | 50x70x25+10         | 1                  | MONTAJ TAVASI    | 4000 ₺            |
| TP 1815   | 60x80x30+10         | 1                  | MONTAJ TAVASI    | 6000 ₺            |
| TP 1816   | 70x100x30+10        | 1                  | MONTAJ TAVASI    | 8500 ₺            |
| TP 1817   | 60x150x40+10        | 1,5                | MONTAJ TAVASI    | 11500 ₺           |
| TP 1818   | 80x150x40+10        | 1,5                | MONTAJ TAVASI    | 15000 ₺           |

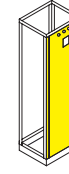
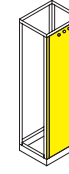
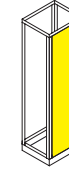
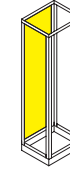
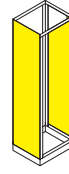
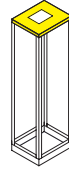
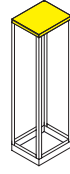
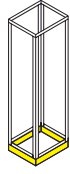
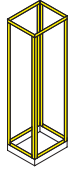
## DİKİLİ TİP PANO VE KAPAK SEÇİM CETVELİ



| (EN x BOY x DERİNLİK )<br>mm) | KARKAS    | BAZA      | ÜST KAPAK<br>KAPALI | ÜST KAPAK<br>AÇIK | YAN<br>KAPAK | ARKA<br>KAPAK | ÖN KAPAK<br>DÜZ | ÖN KAPAK<br>SİNYAL<br>AÇIK | ÖN KAPAK<br>SİNYAL<br>92x92<br>AÇIK | ÖN KAPAK<br>138x138<br>AÇIK |
|-------------------------------|-----------|-----------|---------------------|-------------------|--------------|---------------|-----------------|----------------------------|-------------------------------------|-----------------------------|
|                               | ÜRÜN KODU | ÜRÜN KODU | ÜRÜN KODU           | ÜRÜN KODU         | ÜRÜN KODU    | ÜRÜN KODU     | ÜRÜN KODU       | ÜRÜN KODU                  | ÜRÜN KODU                           | ÜRÜN KODU                   |
| 400x1950x400                  | DP 4040   | DP 440    | DP 441              | DP 442            | DP 404       | DP 404        | DP 414          | DP 415                     | DP 416                              | DP 417                      |
| 400x1950x500                  | DP 4050   | DP 450    | DP 451              | DP 452            | DP 405       |               |                 |                            |                                     |                             |
| 400x1950x600                  | DP 4060   | DP 460    | DP 461              | DP 462            | DP 406       |               |                 |                            |                                     |                             |
| 400x1950x700                  | DP 4070   | DP 470    | DP 471              | DP 472            | DP 407       |               |                 |                            |                                     |                             |
| 500x1950x400                  | DP 5040   | DP 540    | DP 541              | DP 542            | DP 504       | DP 505        | DP 515          | DP 516                     | DP 517                              |                             |
| 500x1950x500                  | DP 5050   | DP 550    | DP 551              | DP 552            | DP 505       |               |                 |                            |                                     |                             |
| 500x1950x600                  | DP 5060   | DP 560    | DP 561              | DP 562            | DP 506       |               |                 |                            |                                     |                             |
| 500x1950x700                  | DP 5070   | DP 570    | DP 571              | DP 572            | DP 507       |               |                 |                            |                                     |                             |
| 600x1950x400                  | DP 6040   | DP 640    | DP 641              | DP 642            | DP 406       | DP 606        | DP 616          | DP 617                     | DP 618                              |                             |
| 600x1950x500                  | DP 6050   | DP 650    | DP 651              | DP 652            | DP 506       |               |                 |                            |                                     |                             |
| 600x1950x600                  | DP 6060   | DP 660    | DP 661              | DP 662            | DP 606       |               |                 |                            |                                     |                             |
| 600x1950x700                  | DP 6070   | DP 670    | DP 671              | DP 672            | DP 607       |               |                 |                            |                                     |                             |
| 700x1950x400                  | DP 7040   | DP 740    | DP 741              | DP 742            | DP 407       | DP 707        | DP 717          | DP 718                     | DP 719                              |                             |
| 700x1950x500                  | DP 7050   | DP 750    | DP 751              | DP 752            | DP 507       |               |                 |                            |                                     |                             |
| 700x1950x600                  | DP 7060   | DP 760    | DP 761              | DP 762            | DP 607       |               |                 |                            |                                     |                             |
| 700x1950x700                  | DP 7070   | DP 770    | DP 771              | DP 772            | DP 707       |               |                 |                            |                                     |                             |
| 800x1950x400                  | DP 8040   | DP 840    | DP 841              | DP 842            | DP 804       | DP 808        | DP 818          | DP 819                     | DP 820                              |                             |
| 800x1950x500                  | DP 8050   | DP 850    | DP 851              | DP 852            | DP 805       |               |                 |                            |                                     |                             |
| 800x1950x600                  | DP 8060   | DP 860    | DP 861              | DP 862            | DP 806       |               |                 |                            |                                     |                             |
| 800x1950x700                  | DP 8070   | DP 870    | DP 871              | DP 872            | DP 807       |               |                 |                            |                                     |                             |

\* Dikili Tip Pano ve Aksesuarlar için lütfen fiyat sorunuz.

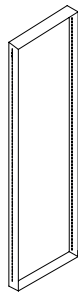
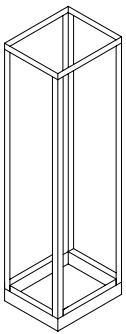

## DİKİLİ TİP PANO ÖRTÜ PLAKASI SEÇİM CETVELİ

| PANO<br>GENİŞLİK | ÖRTÜ PLAKASI<br>ÇERÇEVE | 150 mm<br>(YARIK) | 150 mm<br>(KAPALI) | 200 mm<br>(KAPALI) | 300 mm<br>(KAPALI) | 400 mm<br>(KAPALI) | 500 mm<br>(KAPALI) | 600 mm<br>(KAPALI) | 700 mm<br>(KAPALI) | 800 mm<br>(KAPALI) |
|------------------|-------------------------|-------------------|--------------------|--------------------|--------------------|--------------------|--------------------|--------------------|--------------------|--------------------|
|                  | ÜRÜN KODU               | ÜRÜN KODU         | ÜRÜN KODU          | ÜRÜN KODU          | ÜRÜN KODU          | ÜRÜN KODU          | ÜRÜN KODU          | ÜRÜN KODU          | ÜRÜN KODU          | ÜRÜN KODU          |
| 400 mm           | DP 104                  | DP 112            | DP 116             | DP 124             | DP 134             | DP 144             | DP 154             | DP 164             | DP 174             | DP 184             |
| 500 mm           | DP 105                  | DP 113            | DP 117             | DP 125             | DP 135             | DP 145             | DP 155             | DP 165             | DP 175             | DP 185             |
| 600 mm           | DP 106                  | DP 114            | DP 118             | DP 126             | DP 136             | DP 146             | DP 156             | DP 166             | DP 176             | DP 186             |
| 700 mm           | DP 107                  | DP 115            | DP 119             | DP 127             | DP 137             | DP 147             | DP 157             | DP 167             | DP 177             | DP 187             |

\* Dikili Tip Pano ve Aksesuarlar için lütfen fiyat sorunuz.

## DİKİLİ TİP PANO TAŞIYICI TAKVİYE KULLANIM ALANI VE SEÇİM CETVELİ

| PANO GENİŞLİK | AÇIK TİP ŞALTER (250 mm) REAKTÖR (250 mm) | 400A-1600A KOMPAK ŞALTER W. OTOMAT KONTAKTÖR, PARAFODUR DIN RAY | 25A- 250A KOMPAK ŞALTER REAKTÖR (150 mm) KONDANSATÖR (150 mm) | 30 CM MONTAJ TAVASI | 190 CM MONTAJ TAVASI |
|---------------|---|---|---|---------------------|----------------------|
|               | ÜRÜN KODU                                 | ÜRÜN KODU   | ÜRÜN KODU   | ÜRÜN KODU           | ÜRÜN KODU            |
| 400 mm        | DP 418                                    | DP 419  | DP 420  | DP 421              | DP 422               |
| 500 mm        | DP 518                                    | DP 519  | DP 520  | DP 521              | DP 522               |
| 600 mm        | DP 618                                    | DP 619  | DP 620  | DP 621              | DP 622               |
| 700 mm        | DP 718                                    | DP 719  | DP 720  | DP 721              | DP 722               |

\* Dikili Tip Pano ve Aksesuarlar için lütfen fiyat sorunuz.

## DİKİLİ TİP PANO YAN TAŞIYICI KİRİŞ KULLANIM ALANI VE SEÇİM CETVELİ

| PANO DERİNLİK | AÇIK TİP ŞALTER | 400A-1600A KOMPAK ŞALTER | 25A-250A KOMPAK ŞALTER | W. OTOMAT KONTAKTÖR PARAFODUR KLEMENS DIN RAY | BAKIR BARA | 15 cm-30 cm MONTAJ TAVASI | MONTAJ TAVASI | KONDANSATÖR | REAKTÖR | ÇEKMECE MODÜLÜ |
|---------------|-----------------|--------------------------|------------------------|---|------------|---------------------------|---------------|-------------|---------|----------------|
|               | ÜRÜN KODU       |                          |                        |   |            |                           |               |             |         |                |
| 400 mm        | DP 434          |                          |                        |   |            |                           |               |             |         |                |
| 500 mm        | DP 535          |                          |                        |   |            |                           |               |             |         |                |
| 600 mm        | DP 636          |                          |                        |   |            |                           |               |             |         |                |
| 700 mm        | DP 737          |                          |                        |   |            |                           |               |             |         |                |

\* Dikili Tip Pano ve Aksesuarlar için lütfen fiyat sorunuz.



## ÇEKMECELİ KOMPANZASYON PANOSU SEÇİM CETVELİ



PANO GENİŞLİK

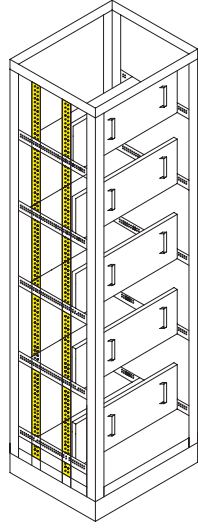

YAN DESTEK TAKVİYESİ

1 TAKIM (4 ADET)

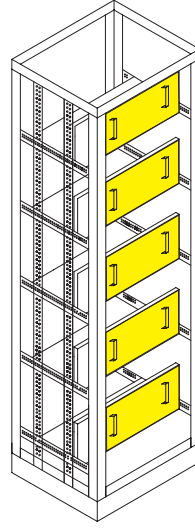

ÇEKMECE MODÜLÜ

YÜKSEKLİK 200 mm

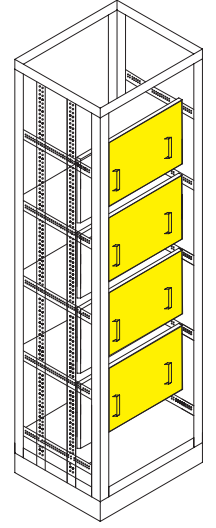

ÇEKMECE MODÜLÜ

YÜKSEKLİK 300 mm

|        | ÜRÜN KODU | ÜRÜN KODU | ÜRÜN KODU |
|--------|-----------|-----------|-----------|
| 400 mm | DP 304    | DP 324    | DP 334    |
| 500 mm | DP 305    | DP 325    | DP 335    |
| 600 mm | DP 306    | DP 326    | DP 336    |
| 700 mm | DP 307    | DP 327    | DP 337    |

\* Dikili Tip Pano ve Aksesuarlar için lütfen fiyat sorunuz.

## DİKİLİ TİP PANO AKSESUAR SEÇİM CETVELİ

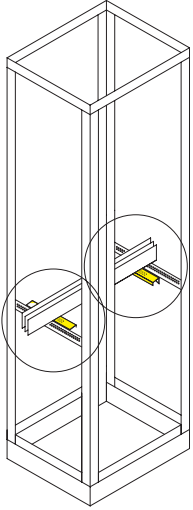

İZALATÖR MESNET  
SAC

1 TAKIM (2 ADET)

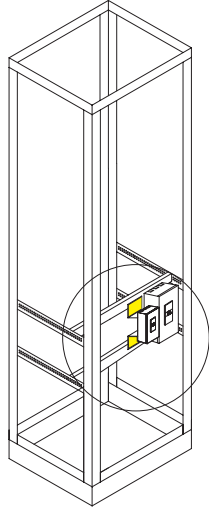

YÜKSELTME  
APARATI-1

KOMPAK ŞALTER  
W. OTOMAT  
VS...

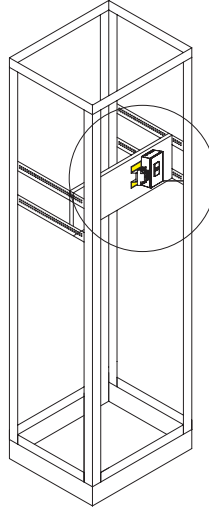

YÜKSELTME  
APARATI-2

W. OTOMAT  
DIN RAY  
VS...

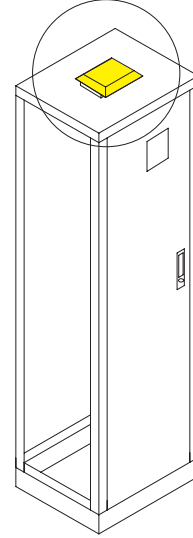

PANO FANI  
(BOŞ)

ÜRÜN KODU  
DP 214

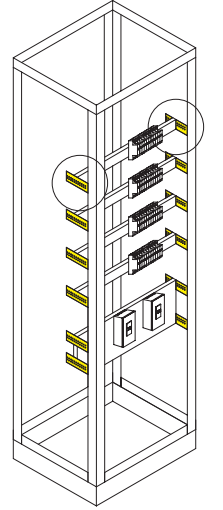

KISA TAKVİYE

W. OTOMAT  
KONTAKTÖR  
160A KADAR KOMPAK  
ŞALTER DIN RAY

ÜRÜN KODU  
DP 215

| ÜRÜN KODU | ÜRÜN KODU | ÜRÜN KODU | ÜRÜN KODU | ÜRÜN KODU |
|-----------|-----------|-----------|-----------|-----------|
| DP 211    | DP 212    | DP 213    | DP 214    | DP 215    |

\* Dikili Tip Pano ve Aksesuarlar için lütfen fiyat sorunuz.

## BAKIR BARALARDA SÜREKLİ YÜKLENME AKIMLARI

ÇEVRE SICAKLIĞI : 25 °C ISINMA : 30 °C

| BOYUTLAR mm | KESİT mm <sup>2</sup> | AĞIRLIK kg/m | DEVAMLI YÜKLEME AKIMI (A) - 50 Hz. A.C. |      |      |      |                   |      |      |      |
|-------------|-----------------------|--------------|---|------|------|------|-------------------|------|------|------|
|             |                       |              | BOYALI BARA ADEDİ                       |      |      |      | ÇIPLAK BARA ADEDİ |      |      |      |
|             |                       |              | I                                       | II   | III  | IIII | I                 | II   | III  | IIII |
|             |                       |              | 12x2                                    | 24   | 0,21 | 125  | 250               | -    | -    | 110  |
| 15x2        | 30                    | 0,27         | 155                                     | 270  | -    | -    | 140               | 240  | -    | -    |
| 15x3        | 45                    | 0,40         | 185                                     | 330  | -    | -    | 170               | 300  | -    | -    |
| 20x2        | 40                    | 0,36         | 205                                     | 350  | -    | -    | 185               | 315  | -    | -    |
| 20x3        | 60                    | 0,54         | 245                                     | 425  | -    | -    | 220               | 380  | -    | -    |
| 20x5        | 100                   | 0,89         | 325                                     | 550  | -    | -    | 290               | 495  | -    | -    |
| 25x3        | 75                    | 0,67         | 300                                     | 510  | -    | -    | 270               | 460  | -    | -    |
| 25x5        | 125                   | 1,12         | 385                                     | 670  | -    | -    | 350               | 600  | -    | -    |
| 30x3        | 90                    | 0,80         | 350                                     | 600  | -    | -    | 315               | 540  | -    | -    |
| 30x5        | 150                   | 1,34         | 450                                     | 780  | -    | -    | 400               | 700  | -    | -    |
| 40x3        | 120                   | 1,07         | 460                                     | 780  | -    | -    | 420               | 710  | -    | -    |
| 40x5        | 200                   | 1,78         | 600                                     | 1000 | -    | -    | 520               | 900  | -    | -    |
| 40x10       | 400                   | 3,56         | 835                                     | 1500 | 2060 | 2800 | 750               | 1350 | 1850 | 2500 |
| 50x5        | 250                   | 2,23         | 720                                     | 1200 | 1750 | 2300 | 630               | 1100 | 1500 | 2100 |
| 50x10       | 500                   | 4,45         | 1025                                    | 1800 | 2450 | 3330 | 920               | 1620 | 2200 | 3000 |
| 60x5        | 300                   | 2,67         | 825                                     | 1400 | 1980 | 2650 | 750               | 1300 | 1740 | 2400 |
| 60x10       | 600                   | 5,34         | 1200                                    | 2100 | 2800 | 3800 | 1100              | 1860 | 2500 | 3400 |
| 80x5        | 400                   | 3,56         | 1060                                    | 1800 | 2450 | 3300 | 950               | 1650 | 2200 | 2900 |
| 80x10       | 800                   | 7,12         | 1540                                    | 2600 | 3300 | 4600 | 1400              | 2300 | 3100 | 4200 |
| 100x5       | 500                   | 4,45         | 1310                                    | 2200 | 2950 | 3800 | 1100              | 2000 | 2600 | 3400 |
| 100x10      | 1000                  | 8,90         | 1880                                    | 3100 | 4000 | 5400 | 1700              | 2700 | 3600 | 4800 |
| 120x10      | 1200                  | 10,68        | 2200                                    | 3500 | 4600 | 6100 | 2000              | 3200 | 4200 | 5500 |
| 160x10      | 1600                  | 14,24        | 2880                                    | 4400 | 5800 | 7800 | 2600              | 3900 | 5200 | 7000 |

## MOTOR GÜCÜNE GÖRE KONTAKTÖR VE TERMİK RÖLE SEÇİM TABLOSU

MOTOR GÜCÜNE GÖRE KONTAKTÖR VE TERMİK RÖLE SEÇİMİ

| 380 VOLT MOTOR |      |      | DİREKT YOL VERME |             |                 | YILDIZ ÜÇGEN YOL VERME |        |             |
|----------------|------|------|------------------|-------------|-----------------|------------------------|--------|-------------|
|                |      |      | KONTAKTÖR        | TERMİK RÖLE | MANYETİK ŞARTER | KONTAKTÖR              |        | TERMİK RÖLE |
|                |      |      |                  |             |                 | ÜÇGEN                  | YILDIZ |             |
| kW             | A    | Cos  | A                | A           | A               | A                      | A      | A           |
| 0,06           | 0,23 | 0,39 | 9                | 0,16-0,25   | 0,4             |                        |        |             |
| 0,09           | 0,31 | 0,44 | 9                | 0,25-0,40   | 0,4             |                        |        |             |
| 0,12           | 0,38 | 0,47 | 9                | 0,25-0,40   | 0,4             |                        |        |             |
| 0,18           | 0,55 | 0,49 | 9                | 0,40-0,63   | 0,63            |                        |        |             |
| 0,25           | 0,79 | 0,48 | 9                | 0,63-1,00   | 1               |                        |        |             |
| 0,37           | 1,03 | 0,54 | 9                | 1,00-1,80   | 1,6             |                        |        |             |
| 0,55           | 1,6  | 0,52 | 9                | 1,60-2,50   | 1,6             |                        |        |             |
| 0,75           | 2    | 0,56 | 9                | 1,60-2,50   | 2,5             |                        |        |             |
| 1,1            | 2,6  | 0,64 | 9                | 2,50-4,00   | 4               |                        |        |             |
| 1,5            | 3,5  | 0,65 | 9                | 2,50-4,00   | 4               | 9                      | 9      | 1,50-2,50   |
| 2,2            | 5    | 0,66 | 9                | 4,00-6,00   | 6               | 9                      | 9      | 2,50-4      |
| 3              | 6,6  | 0,69 | 9                | 5,50-8      | 8               | 9                      | 9      | 2,50-4      |
| 3,7            | 7,7  | 0,73 | 9                | 5,50-8      | 8               | 9                      | 9      | 4-6         |
| 4              | 8,5  | 0,71 | 9                | 7-10        | 10              | 9                      | 9      | 4-6         |
| 5,5            | 11,5 | 0,72 | 12               | 10-13       | 13              | 9                      | 9      | 5,50-8      |
| 7,5            | 15,5 | 0,73 | 16               | 13-18       | 18              | 12                     | 9      | 7-10        |
| 11             | 22   | 0,75 | 25               | 8-25        | 25              | 12                     | 9      | 10-13       |
| 15             | 30   | 0,75 | 32               | 23-32       | 50              | 16                     | 9      | 13-18       |
| 18,5           | 37   | 0,75 | 40               | 30-40       | 50              | 16                     | 9      | 18-25       |
| 22             | 44   | 0,75 | 50               | 38-50       | 50              | 32                     | 16     | 23-32       |
| 30             | 50   | 0,75 | 60               | 57-66       | 100             | 50                     | 25     | 30-40       |
| 37             | 72   | 0,78 | 80               | 63-80       | 100             | 80                     | 50     | 63-80       |
| 45             | 85   | 0,80 | 145              | 75-105      | 100             | 145                    | 80     | 75-105      |
| 55             | 105  | 0,79 | 145              | 95-125      | 125             | 145                    | 80     | 100-160     |
| 75             | 138  | 0,82 | 145              | 100-125     | 160             | 185                    | 145    | 100-160     |
| 90             | 170  | 0,80 | 185              | 125-200     | 250             | 185                    | 145    | 125-200     |
| 110            | 205  | 0,81 | 265              | 200-315     | 250             | 265                    | 185    | 200-315     |
| 132            | 245  | 0,81 | 265              | 200-315     | 250             | 265                    | 185    | 200-315     |
| 160            | 300  | 0,81 | 400              | 250-400     | 500             | 400                    | 265    | 250-400     |
| 200            | 370  | 0,82 | 400              | 315-500     | 500             | 400                    | 265    | 250-400     |
| 220            | 408  | 0,81 | 500              | 315-500     | 500             | 500                    | 265    | 250-400     |
| 250            | 460  | 0,82 | 500              | 400-630     | 500             | 500                    | 400    | 315-500     |
| 315            | 584  | 0,81 | 630              | 400-630     |                 | 630                    | 400    | 400-630     |
| 335            | 620  | 0,82 | 630              | 500-800     |                 |                        |        |             |
| 400            | 710  | 0,85 | 700              | 500-800     |                 |                        |        |             |
| 500            | 900  | 0,84 |                  | 630-1000    |                 |                        |        |             |

## SABİT VE OTOMATİK KOMPANZASYON KADEMELERİ DEVRE ELEMANLARI TABLOSU

| SABİT VE OTOMATİK KOMPANZASYON KADEMELERİ DEVRE ELEMANLARI |                    |               |                                |                                     |                   |    |       |    |
|--|--------------------|---------------|--------------------------------|-------------------------------------|-------------------|----|-------|----|
| KONDANSATÖR GÜCÜ (kVA)                                     | SİGORTA NH TİP (A) | KONTAKTÖR (A) | ANAHTARLI OTOMATİK SİGORTA (A) | KADEME KABLOSU İNÇY mm <sup>2</sup> | DEŞARJ DİRENÇLERİ |    |       |    |
|  |                    |               |                                |                                     | OTOMATİK          |    | SABİT |    |
|  |                    |               |                                |                                     | KOhm              | W  | KOhm  | W  |
|  |                    |               |                                |                                     | 5                 | 16 | 9     | 16 |
| 10   | 25                 | 16            | 25                             | 3x4                                 | 15                | 4  | 102   | 5  |
| 15   | 36                 | 32            | 40                             | 3x6                                 | 10                | 6  | 68    | 8  |
| 20   | 50                 | 32            | 50                             | 6                                   | 6,8               | 6  | 51    | 10 |
| 25   | 63                 | 40            | 63                             | 6                                   | 1,5               | 6  | 41    | 12 |
| 30   | 80                 | 45            | 80                             | 6                                   | 1,5               | 6  | 34    | 15 |
| 40   | 100                | 63            | 100                            | 10                                  | 1,5               | 6  | 25    | 20 |
| 50   | 125                | 80            | 125                            | 16                                  | 1,5               | 6  | 20    | 25 |
| 50   | 160                | 90            | -                              | 25                                  | 1                 | 12 | 17    | 30 |
| 80   | 200                | 115           | -                              | 35                                  | 1                 | 12 | 14    | 34 |
| 100  | 250                | 160           | -                              | 50                                  | 1                 | 12 | 10    | 50 |
| 125  |                    | 185           | -                              |                                     |                   |    |       |    |
| 150  |                    | 225           | -                              |                                     |                   |    |       |    |

# ARCHY

MODÜLER SİSTEM ELEKTRİK PANOLARI



**FABRİKA:** Serhat Mah. 1360.Sk. No:20  
İvedik OSB Yenimahalle/ANKARA  
Tel & Faks: 0312 394 46 44



**MERKEZ:** Serhat Mah. 1419. Sk. No:15  
Cadde İvedik İş Mrk. Yenimahalle/ANKARA  
Tel & Faks: 0312 394 46 45

 Whatsapp Sipariş Hattı  
**0532 629 46 45**

    ArchyEnerji